

SLIM & SLIM EVO

MANUALE DI INSTALLAZIONE
INSTALLATION MANUAL

SCREENLINE

MONTAGGIO DELLE STAFFE

MOUNTING THE BRACKETS

1. Installazione delle staffe

Installing the brackets

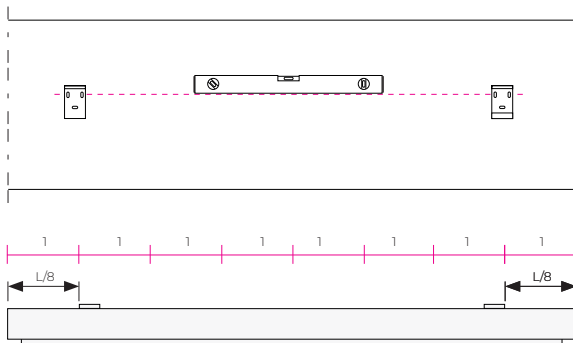

Per una corretta installazione delle staffe sul case, suddividere la larghezza dello schermo in 8 parti. Installare le staffe in asse ed effettuare i fori sul supporto, è possibile installare le staffe sia al muro verticale sia a soffitto.

To install the brackets correctly on the case, divide the length of the screen into 8 parts. Make sure that the brackets are aligned when installing them and drill the holes in the support; the brackets can be installed both on the vertical wall and on the ceiling.



Utilizzare unicamente tasselli e tiranti adatti alla tipologia di muro prima di effettuare il serraggio finale della staffa.

Use only anchors and tie-rods suitable for the type of wall before performing the final tightening of the bracket.

MONTAGGIO DELLE STAFFE A PARETE MOUNTING THE BRACKETS ON THE WALL

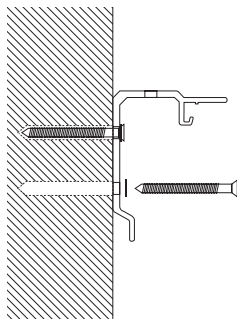

MONTAGGIO DELLE STAFFE A SOFFITTO MOUNTING THE BRACKETS ON THE CEILING

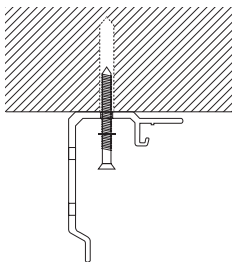

INSTALLARE IL FELTRINO ANTIVIBRAZIONE INSTALL THE ANTI-VIBRATION FELT PAD



MONTAGGIO DEL CASE

MOUNTING THE CASE

1. Ancoraggio alle staffe

Installing the brackets

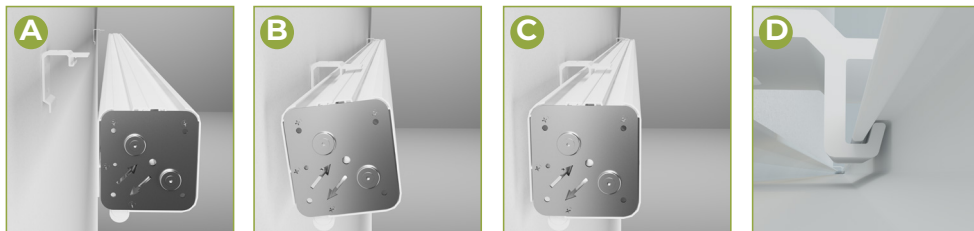

Inserire il case nelle staffe (**Immagine A-B-C**) facendo combaciare la gola del case e con il dente (**Immagine D**) di supporto presente sulla staffa.

*Insert the case into the brackets (**Images A-B-C**) aligning the groove in the case with the support tooth (**Image D**) on the bracket.*

2. Inserire la staffa di sicurezza

Insert the safety bracket

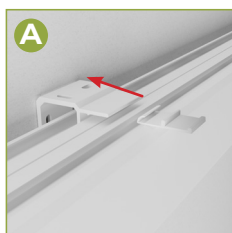

Posizionare la clip di sicurezza spingendola verso la staffa.

Position the safety clip, pushing it towards the bracket.

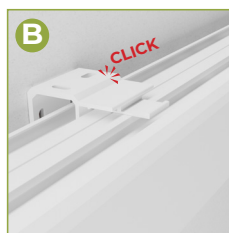

Spingere la clip di sicurezza fino a quando si blocca nel dentino della staffa.

Push the safety clip until it locks in the bracket tooth.

3. Inserire i tappi laterali

Insert the end caps

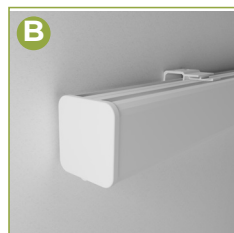

Inserire infine i tappi laterali appoggiandoli al case ed effettuare una leggera pressione.

Finally, insert the end caps, placing them against the case, and press them slightly.

CABLAGGIO ELETTRICO

ELECTRICAL INSTALLATION



L'installazione elettrica deve essere effettuata da personale qualificato.

Electrical installation must be carried out by qualified personnel.

- Spegnere l'alimentazione CA prima dell'installazione!
Turn off the AC power before installation!
- Non collegare motori a corrente continua, il dispositivo è dedicato al funzionamento di motori elettrici a corrente alternata.
Do not connect DC-powered motors, the device is dedicated to operating AC-powered electric motors.
- Il dispositivo deve essere installato in una scatola di cablaggio conforme alle pertinenti norme di sicurezza nazionali e con una profondità non inferiore a 60 mm.
The device should be installed in a wall switch box compliant with relevant national safety standards and with a depth no less than 60mm.
- Funziona SOLO con motori con finecorsa elettronici o meccanici.
Works ONLY with roller motors with electronic or mechanical limit switches

MOTORE SOMFY

SOMFY MOTOR

INSTALLAZIONE CON INTERRUTTORE

INSTALLATION WITH SWITCH

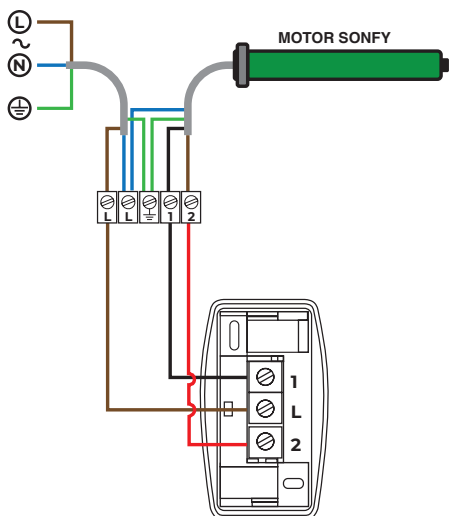

ITALIANO / ENGLISH

MORSETTI	ALIMENTAZIONE	MOTORE (EUR)	MOTORE (US)
L	FASE (L) PHASE (L)		
N	NEUTRO (N) NEUTRAL (N)	BLU BLUE	BIANCO WHITE
W	TERRA (W) EARTH (W)	GIALLO/VERDE YELLOW/GREEN	VERDE GREEN
1		NERO O MARRONE BLACK OR BROWN	NERO O ROSSO BLACK OR RED
2		NERO O MARRONE BLACK OR BROWN	NERO O ROSSO BLACK OR RED

- Scollegare l'alimentazione di rete prima dell'intervento
Disconnect the main supply before carrying out any work
- Dopo l'installazione non si dovrà esercitare alcuna trazione sulle morsettiere.
Ensure that no forces act on terminals after installation.
- Collegare i fili di terra prima della fase di neutro
Connect the earth wires before phase and neutral

INSTALLAZIONE CON INTERRUTTORE
INSTALLATION WITH SWITCH

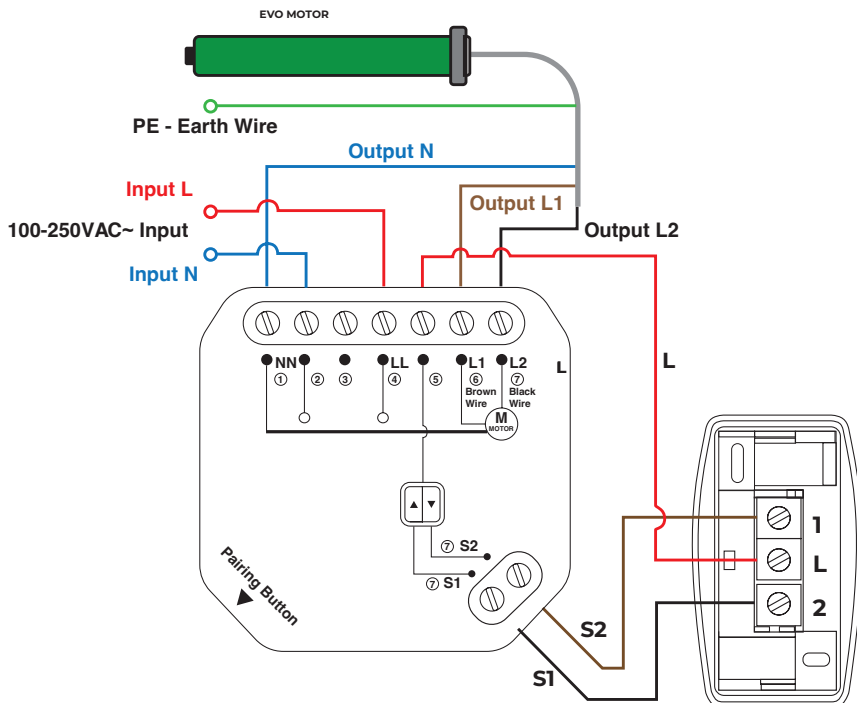

1	Uscita N Output N	Neutro per motore <i>Neutral Wire for Motor</i>
2	Ingresso N Input N	Neutro (Filo Blu o Filo Bianco) <i>Neutral Wire (Blue Wire or White Wire)</i>
3	Ingresso L Input L	Fase (Filo Rosso/Marrone/Nero dall'alimentazione CA) <i>Live Wire or Hot Wire (Brown/Red/Black Wire from AC Power)</i>
4	Ingresso L Input L	Fase per Interruttore a Levetta <i>Input Live Wire for toggle switch</i>
5	Uscita L 1 Output L 1	Filo marrone del motore (primo terminale di uscita per motore) <i>Brown Wire of Motor (1st output terminal for motor)</i>
6	Uscita L 2 Output L 2	Filo nero del motore (secondo terminale di uscita per motore) <i>Black Wire of Motor (2nd output terminal for motor)</i>
7	S1 S1	Terminale per il primo interruttore <i>Terminal for 1st channel</i>
8	S2 S2	Terminale per il secondo interruttore <i>Terminal for 2nd channel</i>

Il modulo non ha un terminale per il filo di terra, quindi non è necessario collegare il filo di terra del motore.
The curtain module doesn't have a terminal for earth wire, so there's no need to connect the earth wire of the motor.

REGOLAZIONE CON COMANDO BLUETOOTH ADJUSTMENT WITH BLUETOOTH CONTROL

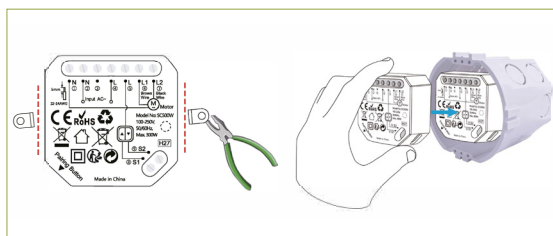
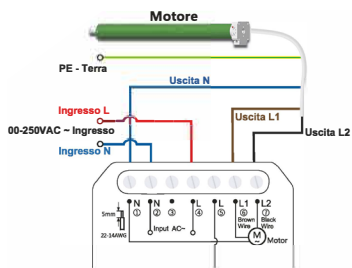

È possibile rimuovere il supporto a vite sul modulo con una pinza se non è possibile inserire il modulo nella scatola di derivazione.

You can remove the screw holder on the curtain module with a pair of pliers if you cannot put the curtain module in the junction box.

RISOLUZIONE DEI PROBLEMI

TROUBLESHOOTING

1. Assicurati che il tuo dispositivo e il router WiFi siano nella stessa stanza, non installare il dispositivo all'interno di una scatola metallica per evitare interferenze con la trasmissione del segnale WiFi del dispositivo.

Please make sure that your device and the WiFi router are in the same room, and do not install the device in the metal box to avoid interference with the transmission of the device's WiFi signal.

2. Conferma che l'app Smart Life sia l'ultima versione e verifica se la tua app Smart Life ha ottenuto le autorizzazioni di rete e posizione.

Please confirm that the Smart Life APP is the latest version, and check whether your smart life app has obtained network and location permissions.

3. Si prega di connettere il telefono a una rete WiFi separata a 2,4 GHz, non a una rete WiFi a 5 GHz. Se la rete WiFi è dual-band, separare le due bande WiFi (2,4 GHz e 5 GHz) del router per ottenere una connessione WiFi separata a 2,4 GHz per il dispositivo.

Please connect your phone to a separate 2.4GHz WiFi, not 5GHz WiFi. If your WiFi network is dual-band WiFi, please separate the two WiFi bands (2.4GHz and 5GHz) of the router to get a separate 2.4GHz WiFi for device connection.

4. Se il dispositivo non riesce ancora a connettersi alla rete, prova a utilizzare un altro smartphone per attivare l' "Hotspot personale" come router temporaneo, assicurandoti che l' "Hotspot personale" utilizzi anche una rete WiFi separata a 2,4 GHz. Questo è un metodo di risoluzione dei problemi per i problemi di rete WiFi.

If your device still can't connect to the network, please try to find another mobile phone to use the "personal hotspot" as a router, so that we can troubleshoot the WiFi network, note that the mobile phone "personal hotspot" must also be 2.4GHz WiFi.

5. Se il tuo problema non può essere risolto, per favore inviaci un'email e risponderemo entro 24 ore.

If your problem cannot be solved, please send us an email and we will reply within 24 hours.

NOTA: A causa di upgrade e aggiornamento dell'app Smart Life, le operazioni effettive potrebbero essere leggermente diverse dalla descrizione seguente, seguire le istruzioni correnti nell'app Smart Life.

NOTE: Due to the upgrade and update of Smart Life App, the actual operations may be slightly different from the below description, please follow the current instructions in Smart Life App.

CONTROLLARE IL DISPOSITIVO TRAMITE APP TELEFONO

1. SCARICARE L'APP "SMART LIFE". Effettuare la scansione del codice QR o scaricare l'app "Smart Life" (fornita da Volcano Technology Limited) nell'app App Store, Google Play o Android Market.



Download the Smart Life app. Please scan the QR code, or download the Smart Life app (provided by Volcano Technology Limited) from App Store, Google Play or Android Market.

2. REGISTRARE: Aprire l'app Smart Life, toccare "Creare Un Nuovo Account" per registrare un account, quindi accedere all'app.

Register: Open the Smart Life app, tap "Register" to register an account, then sign in to the app.

3. AGGIUNGERE DISPOSITIVO/ ADD DEVICE

A. Attiva il Bluetooth sul tuo smartphone e accedi all'interfaccia principale dell'app Smart Life.

Please turn on the Bluetooth on your celi phone, and enter the main interface of Smart Life App.

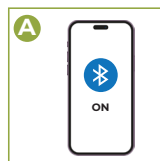

B. Assicurarsi che il ricevitore relè sia acceso, premere il pulsante di associazione per 5 secondi fino a quando la spia lampeggia, quindi rilasciarlo.

Please turn on the Bluetooth on your celi phone, and enter the main interface of Smart Life App.

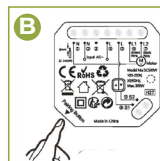

C. L'app Smart Life eseguirà automaticamente la scansione di tutti i dispositivi in modalità di associazione, quindi selezionerà il dispositivo che desideri aggiungere. Inserisci il tuo nome e password Wi-Fi, si collegherà automaticamente al dispositivo Wi-Fi. *Smart Life App will automatically scan all the devices in pairing mode, and then select the device you want to add. Enter your Wi-Fi name and password, it will connect the Wi-Fi device automatically.*

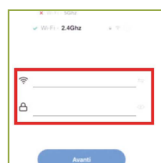
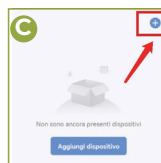

REGOLAZIONE DEL FINECORSO CON TTU TTU PROGRAMMING

AVVERTENZE GENERALI ALL'ESECUZIONE DELLE PROCEDURE GENERAL WARNINGS ABOUT PERFORMING THE PROCEDURES

- **Tutte le operazioni di programmazione e regolazione devono essere effettuate con il programmatore TTU** (fig. 1).

In alternativa è possibile usare una pulsantiera a due pulsanti, purché questa permetta di premere contemporaneamente i due pulsanti e che permetta ai pulsanti di tornare nella posizione precedente, quando vengono rilasciati.

All the programming and adjustment operations must be carried out with the Nice TTU programmer (fig. 1). Alternatively you can also use a two-button push button panel, as long as this allows you to press the two buttons at the same time and allows the buttons to return to their previous position, when they are released.

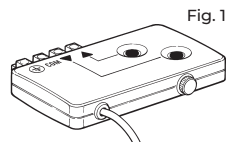

Fig. 1

- La regolazione dei finecorsa deve essere fatta dopo aver installato il motore nello schermo e averlo collegato all'alimentazione.
The limit switch must be adjusted after installing the motor in the roller shutter and connecting it to the power supply.
- Prima di iniziare una qualsiasi procedura di programmazione si consiglia di portare lo schermo a circa metà corsa o, comunque, lontana dal finecorsa Alto e Basso.
Before starting any programming, move the roller shutter to an intermediate position, away from the Up and Down limit switches.
- Rispettare rigorosamente i limiti di tempo indicati nelle procedure.
Scrupulously comply with the time limits indicated in the procedures.
- Durante la programmazione il motore esegue un determinato numero di **brevi movimenti**, come "risposta" al comando inviato dall'installatore. È importante contare questi movimenti, senza considerare la direzione nella quale vengono eseguiti. I movimenti sono indicati nelle procedure con un numero seguito dal simbolo \updownarrow .
During programming the motor performs a certain number of brief movements, as a "response" to the command sent by the installer. Count these movements regardless of their direction. The movements are indicated in the procedures with a number followed by the symbol \updownarrow .
- Il sistema elettronico che controlla il movimento dello schermo in ogni istante, è in grado di fermare autonomamente il motore quando lo schermo raggiunge una determinata posizione (o "quota") programmata dall'installatore.
The electronic system that controls the roller shutter's movement at all times can automatically stop the motor when the roller shutter reaches a certain position (or "height") programmed by the installer.

POSIZIONE "0" = finecorsa **ALTO** (schermo totalmente arrotolata)

POSITION "0" = **UPPER** limit switch (roller shutter completely retracted)

POSIZIONE "1" = finecorsa **BASSO** (schermo totalmente srotolata)

POSITION "1" = **LOWER** limit switch (roller shutter completely extended)

SEGNALAZIONI ESEGUITE DAL MOTORE

REPORT MESSAGES GIVEN BY THE MOTOR

Il motore replica la segnalazione sullo stato dell'installazione effettuando alcuni movimenti nel momento in cui viene comandata una manovra.

The motor repeats the report message on the status of the installation by performing some movements when a manoeuvre is commanded.

TABELLA A – Segnalazioni con i movimenti

TABLE A – Movement signals

N° MOVIMENTI No. of MOVEMENTS	Significato / Meaning
0 (START & STOP)	2 finecorsa programmati. / 2 limit switches programmed.
1 (START & STOP)	1 finecorsa programmati. / 1 limit switch programmed.
2 (START & STOP)	0 finecorsa programmati. / no limit switch programmed.

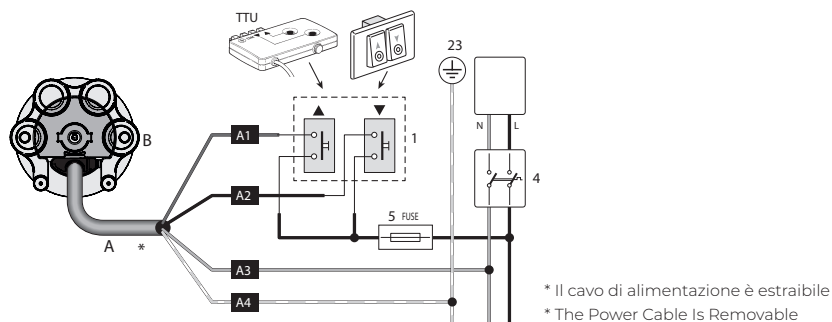

LEGENDA / LEGEND

A	Cavo alimentazione	Power cable
	A1 = colore Marrone	Brown wire
	A2 = colore Nero	Black wire
	A3 = colore Blu	Blue wire
	A4 = colore Giallo-verde	Yellow-green wire
B	Testa elettronica del motore	Electronic motor head
1	Collegamento di un doppio pulsante di comando. Nota – La pulsantiera TTU deve essere usata soltanto per eseguire la Programmazione del motore.	Connection of a two-button control panel. Note – The TTU programmer must only be used to program the motor.
2	Collegamento a terra	Earth connection
3	Collegamento alla rete elettrica (leggere i dati sulla targa del motore)	Connection to the mains (see the motor's nameplate ratings)
4	Dispositivo di disconnessione del motore dalla rete elettrica	Motor mains power disconnecter
5	Fusibile	Fuse

1. CANCELLAZIONE TOTALE DELLA MEMORIA

TOTAL MEMORY DELETION

- Se nell'esecuzione della procedura viene scelta l'opzione "5 pressioni = cancella TUTTA LA MEMORIA", il sistema ripristina i valori di fabbrica cancellando le quote di finecorsa "0" e "1" e tutti gli altri dati presenti nella memoria del motore.

If during the execution of the procedure you choose the option "5 presses = clear ALL MEMORY", the system restores the factory settings by clearing the "0" and "1" limit switch heights and all other data stored in the memory of the motor.

- Se nell'esecuzione della procedura viene scelta l'opzione "5 pressioni = cancella TUTTA LA MEMORIA", successivamente, durante l'uso dell'automazione, quando si comanda una manovra di Salita o di Discesa dello schermo esegue prima 2 movimenti (START & STOP) (= nessun finecorsa programmato) e poi la manovra co-mandata.

If during the execution of the procedure you choose the option "5 presses = clear ALL MEMORY", subsequently, during the use of the automated system, when you command an Up or Down manoeuvre the screen first performs 2 movements (START & STOP) (= no limit switch is programmed) and then continues the commanded manoeuvre.

1

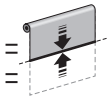

Se si desidera cancellare tutta la memoria del motore, portare l'avvolgibile a circa metà corsa.

If you want to delete all the memory of the motor, move the roller shutter to a half-way position.

2

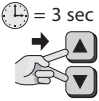

Mantenere premuti contemporaneamente due tasti

Hold down both buttons

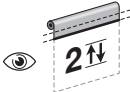

Contare 2 movimenti

Count 2 movements;



Rilasciare **subito** soltanto il pulsante ▼; **il tasto ▲ deve rimanere premuto.**

Immediately release only button ▼; button ▲ must remain pressed.

3



Premere e rilasciare il tasto.

Press and release the key.



Dopo circa 3 secondi il motore **esegue 2 brevissime interruzione.**

*After about 3 seconds the movement is **briefly interrupted 2 times;***

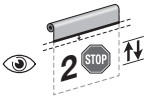

Contare 2 movimenti

Count 2 movements;

4







Rilasciare anche il tasto ▲

Also release button ▲

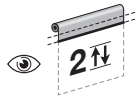
2 IMPOSTAZIONE DELLA REGOLAZIONE DEL RITORNO DEL CONTRAPPESO DOPO IL RAGGIUNGIMENTO DELLA POSIZIONE SUPERIORE

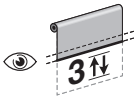
SETTING THE COUNTERWEIGHT RETURN ADJUSTMENT AFTER REACHING THE UPPER POSITION

				
Mantenere premuti contemporaneamente i due tasti <i>Hold down both buttons</i>	Contare 2 movimenti <i>Count 2 movements;</i>	Attendere senza rilasciare i due tasti <i>3 sec.</i> <i>Wait without releasing the two buttons.</i>	Contare 3 movimenti; <i>Count 3 movements;</i>	Rilasciare subito soltanto il pulsante ▲; il tasto ▼ deve rimanere premuto. <i>Immediately release only button ▲ button ▼ must remain pressed.</i>

- Premere 5 volte su con calma ▲, attendere 5 movimenti su/giù
Press on 5 times calmly ▲, wait 5 up/down movements
- Premere e rilasciare il tasto ▲ lo stesso numero di volte indicato nell'operazione scelta.
Press and release the key ▲ the same number of times indicated in the chosen operation

1 volta / time - min

2 volte / time - max

Attendere che il motore esegua un numero di movimenti uguali al numero di impulsi digitati per conferma.

Wait for the motor to perform a number of movements equal to the number of pulses entered for confirmation.

3 PROGRAMMAZIONE SEMIAUTOMATICA DEL FINECORSO ALTO (0) E BASSO (1)

SEMIAUTOMATIC PROGRAMMING OF THE UP (0) AND DOWN (1) LIMIT SWITCHES

- **Usare questa procedura soltanto per gli schermi provvisti di blocco meccanico nel finecorsa Alto "0".**
Use this procedure solely for the screen with mechanical Up "0" limit switch stop.
- **Programmare PRIMA il finecorsa ALTO (0).**
Programme the UP limit switch (0) FIRST.
- Il finecorsa basso (1) NON viene memorizzato se entro i 120° rispetto al finecorsa ALTO (0).
The down limit switch (1) is NOT memorised if it is within 120° with respect to the UP limit switch (0).
- Dopo la programmazione dei finecorsa, il movimento in Salita verrà limitato dall'impatto dello schermo contro il blocco meccanico (cassonetto) presente nel finecorsa Alto "0". Periodicamente la quota di questo finecorsa verrà aggiornata automaticamente dalla funzione "auto-aggiornamento dei finecorsa" (paragrafo 5.1). Invece, il movimento in Discesa verrà limitato dal finecorsa Basso "1" (finecorsa stabilito dall'installatore in un punto desiderato).
Once the limit switches have been programmed, the Up movement will be limited by the impact of the screen against the mechanical locking device (box) present in the Up limit switch "0". Periodically, the height of this limit switch will be automatically updated by the "Automatic limit switch update" function (paragraph 5.2). Conversely, the Down movement will be limited by the Lower limit switch "1" (limit switch set by the installer at a desired point).

1 COMANDARE UNA MANOVRA DI SALITA COMMAND AN UP MANOEUVRE



Mantenere premuto il tasto ▲
NOTA - durante il movimento,
2 brevi interruzioni segnalano
che non è memorizzato nessun
finecorsa.

Hold down the button ▲

NOTE - if the movement is
interrupted briefly 2 times this
means that no limit switch
positions have been memorised).

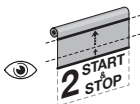

Contare 2 movimenti
START & STOP

*Count 2 START & STOP
movements*

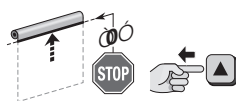

Portare lo schermo fino al fermo
superiore. Il motore si disinserisce
automaticamente una volta
raggiunto il fermo.

*Release the button as soon as the screen
reaches position "0" (UP limit switch).*

2 COMANDARE UNA MANOVRA DI DISCESA COMMAND AN DOWN MANOEUVRE



Mantenere premuto il tasto ▼
NOTA - durante il movimento,
1 breve interruzione segnala
che è memorizzato
un singolo finecorsa.
Mantenere premuto il tasto

Hold down the button ▼

NOTE - if the movement is
interrupted briefly 1 time this
means that only one limit switch
position has been memorised).



Contare 1 movimento
START & STOP

*Count 1 START & STOP
movement*

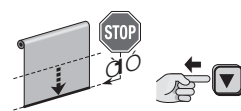

Rilasciare il tasto appena lo
schermo raggiunge la **quota
"1" desiderata
(finecorsa BASSO)**.

*Release the button as soon as
the screen reaches **position
"1" (DOWN limit switch)**.*

3

 = 3 sec



Mantenere premuti
contemporaneamente
i due tasti.

Hold down both buttons.

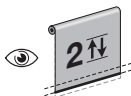

Contare 2 movimenti.

Count 2 movements;



Rilasciarli dopo
3 secondi.

*release them after
3 seconds.*

NORME GENERALI

GENERAL RULES



ATTENZIONE:

Non utilizzare il prodotto prima della corretta installazione da parte di personale qualificato. Assicurarsi sempre di aver letto e compreso bene tutte le istruzioni e le avvertenze contenute in questo manuale prima di iniziare a utilizzare il prodotto e di effettuare qualsiasi intervento di manutenzione. La struttura dovrà tassativamente essere posta in sicurezza come da normative vigenti. Togliere la corrente prima di eseguire la manutenzione del prodotto.

È fatto divieto assoluto di manomettere o sostituire qualsiasi parte del prodotto stesso senza la preventiva autorizzazione scritta da parte del produttore, ivi compresa la manomissione del finecorsa. È vietato sostare nel raggio d'azione del prodotto durante il suo movimento. La garanzia sul prodotto è vincolata al rispetto di tutte le indicazioni riportate nel presente manuale. Il produttore non è responsabile per danni a cose o persone causati da installazione errata, uso improprio dello schermo, scarsa o insufficiente manutenzione. Una volta terminata la proiezione sullo schermo è assolutamente necessario riavvolgere la tela per evitare qualsiasi tipo di deformazione della stessa.



WARNING:

Do not use the product before it has been correctly installed by qualified personnel. Always make sure you have read and understood all the instructions and warnings contained in this manual before starting to use the product and before carrying out any maintenance. The structure must be made absolutely safe in accordance with current regulations. Disconnect the power before carrying out maintenance on the product.

Tampering with or replacing any part of the product itself without prior written authorisation from the manufacturer, including tampering with the limit switch, is absolutely forbidden. Remaining within the range of action of the product during its handling is forbidden. The product warranty is subject to compliance with all the instructions given in this manual. The manufacturer is not responsible for damage to property or persons caused by incorrect installation, improper use of the screen, poor or insufficient maintenance. Once the projection on the screen has finished, the fabric must necessarily be rewound to avoid any type of deformation of the same.

AVVERTENZE E PRECAUZIONI PER L'UTILIZZO E L'INSTALLAZIONE

WARNINGS AND PRECAUTIONS FOR USE AND INSTALLATION

Gli schermi sono progettati ed ideati per l'utilizzo in ambienti interni con condizioni di temperatura (20-25°C) ed umidità relativa tra il 40 % e 60 %. La garanzia del prodotto decade in caso di installazione in aree soggette a scambio termico (ad es. caminetti, caloriferi, condizionatori, finestre o vetrate e superfici radianti in genere). Il mancato rispetto di questi divieti comporta deformazioni permanenti della tela di proiezione.

The screens are designed and conceived for use in indoor environments with temperature conditions of (20-25°C) and relative humidity between 40% and 60%.

The product warranty is void if installed in areas subject to heat exchange (e.g. fireplaces, radiators, air conditioners, windows or glass walls and radiant surfaces in general). Failure to comply with these prohibitions will result in permanent deformation of the projection screen.



SMALTIMENTO DEL PRODOTTO

PRODUCT DISPOSAL

Lo smantellamento e lo smaltimento del prodotto devono essere effettuati da personale qualificato in base alle normative vigenti.

Dismantling and disposal of the product must be carried out by qualified personnel in accordance with current regulations.

PULIZIA E MANUTENZIONE

CLEANING AND MAINTENANCE

Per la pulizia e la manutenzione degli schermi seguire con attenzione le istruzioni di seguito riportate:

To clean and carry out any maintenance of the screens, carefully follow the instructions below:



ATTENZIONE!!

WARNING!!

- Non utilizzare prodotti chimici o abrasivi.
Do not use chemical or abrasive products.
- Non apportare qualsiasi materiale sulle componenti del prodotto (vernici, inchiostri, ecc).
Do not apply any material to the product components (paints, inks, etc.)

TELE DI PROIEZIONE:

PROJECTION FABRICS:

Utilizzare un panno di cotone bianco morbido, pulito e inumidito di sola acqua. Per il processo di asciugatura usare un panno di cotone bianco asciutto, che andrà utilizzato in un'unica direzione evitando movimenti circolari. Completare il processo di asciugatura della superficie prima di riavvolgere lo schermo.

Use a soft, clean, white cotton cloth moistened with water only. For the drying process, use a dry white cotton cloth, which should be used in one direction only, avoiding circular movements. Complete the drying process of the surface before rewinding the screen.

PROFILI:

PROFILES

Utilizzare un panno di cotone bianco morbido, pulito e inumidito di sola acqua.

Use a soft, clean, white cotton cloth moistened with water only.

STRUTTURA E STAFFE DI FISSAGGIO:

STRUCTURE AND FIXING BRACKETS:

È obbligatoria la verifica periodica delle componenti che assicurano il fissaggio di tutte le parti del prodotto fra di loro e verso l'esterno. In caso si accertino deformazioni, lacerazioni o cedimenti strutturali anche di una sola parte che compone il prodotto, è obbligatorio mettere in sicurezza la zona circostante evitando qualsiasi tipo di danno a cose o persone, contattando tempestivamente l'assistenza tecnica.

Periodic checks of the components that secure all the parts of the product to each other and to the outside are mandatory. In the event of deformations, lacerations or structural failures of even just one part that makes up the product, it is mandatory to secure the surrounding area, avoiding any type of damage to things or people, and to promptly contact technical assistance.

DISIMBALLO DELLO SCHERMO E MOVIMENTAZIONE PRODOTTO

UNPACKING THE SCREEN AND HANDLING THE PRODUCT

Assicurarsi che nessuna parte dello schermo sia stata danneggiata durante il trasporto. In caso di anomalia comunicarlo tempestivamente al rivenditore. Verificare che siano presenti tutte le componenti descritte nel manuale.

Make sure that no part of the screen has been damaged during transport. In the event of an anomaly, promptly notify the retailer. Check that all the components described in the manual are present.



ATTENZIONE:

WARNING:

Non usare taglierini o oggetti appuntiti durante l'apertura dell'imballo. Utilizzare i DPI adeguati durante tutta la fase di movimentazione.

Do not use cutters or sharp objects when opening the packaging. Use appropriate PPE during the entire handling phase.



Movimentare e installare il prodotto facendo attenzione al rispetto delle normative vigenti nel campo delle Movimentazione manuale dei carichi (MMC).

Handle and install the product, making sure you comply with the regulations in force in the context of Manual handling of loads (MHL).

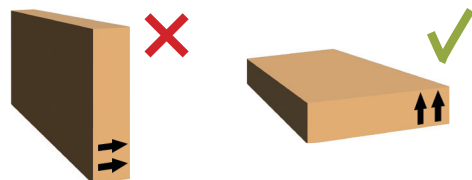

Screenline S.R.L

 38060 Besenello (TN)
Via Nazionale, 1/n - 1/u

 +39 0464 830003

 info@screenline.it

 screenline.it



SCREENLINE

Screen designers and manufacturers of Italy